

FIXMAN[®]

MÉXICO

CATÁLOGO 2026



FIXMAN®

FIXMAN, una marca centrada en la calidad, ofrece una amplia gama de productos que incluye herramientas manuales de grado industrial, herramientas para profesionales de la construcción, herramientas para el mantenimiento del hogar y herramientas eléctricas e inalámbricas de alta eficiencia, con o sin escobillas.

En apoyo a la preservación del medio ambiente, **FIXMAN** se enorgullece en presentar una línea de herramientas inalámbricas que **comparten la misma batería de iones de litio y el mismo cargador.**



Contenido

H. INALÁMBRICAS 20 V PRO	5	Pinza pelacables automática	46
Taladro inalámbrico sin escobillas 20 V - 42 Nm	6	Pinza pelacables	46
Taladro de impacto inalámbrico sin escobillas 20 V - 42 Nm	6	Pinza de crimpado	46
Llave de impacto inalámbrica sin escobillas 20 V 600 Nm	7	Llave ajustable (Perico).....	47
Llave de impacto inalámbrica sin escobillas 20 V 300 Nm	7	Llave para tubos (Stillson)	47
Desarmador portapuntas de impacto inalámbrico sin escobillas 20V	8	Juegos de llaves hexagonales	48
Rotomartillo industrial inalámbrico sin escobillas 20 V	8	Juego de llaves combinadas - 23 piezas	48
Esmeriladora angular inalámbrica sin escobillas 20 V	9	Desarmador plano.....	49
Pulidora angular inalámbrica sin escobillas 20 V	9	Desarmador Torx	49
Sierra circular inalámbrica sin escobillas 20 V	10	Desarmador doble punta : Plano - PH	49
Sierra caladora inalámbrica sin escobillas 20 V	10	Juego de desarmador de matraca - 22 piezas	50
Motosierra inalámbrica de 12" sin escobillas de 20 V	11	Juego de desarmador de matraca - 40 piezas	50
Lijadora orbital inalámbrica sin escobillas 20 V	11	Juego de desarmador de matraca - 14 piezas	51
Matraca inalámbrica de 3/8" - 12 V	12	Juego de desarmadores de impacto - 4 piezas	51
Lámpara de trabajo inalámbrica 20 V	12	Juego de desarmadores mixtos - 8 piezas	52
HERRAMIENTAS INALÁMBRICAS.....	13	Juego de desarmadores mixtos - 2 piezas	52
Desarmador inalámbrico de 3.6 V	14	Juego de desarmadores mixtos - 4 piezas	52
Taladro inalámbrico sin escobillas de 16 V	14	Juego de desarmadores mixtos - 6 piezas	53
Taladro inalámbrico 12 V	15	Juego de desarmador matraca - 33 piezas	53
Taladro inalámbrico 20 V	15	Juego de desarmador matraca - 38 piezas	54
Taladro inalámbrico 20 V	16	Martillo de uña	54
Moto tool para esmerilado con accesorios de 4.0 V	16	Martillos de bola	55
Mini Motosierra inalámbrica de 6" sin escobillas de 20 V	17	Mazo antirrebote.....	55
HERRAMIENTAS ELÉCTRICAS.....	18	Maceta	56
Taladro eléctrico 500W.....	19	Arco con sierra para metal y madera.....	56
Taladro de impacto 650 W	19	Arco con sierra para metal	56
Taladro de impacto 800 W	20	Cutter.....	57
Rotomartillo industrial 1500 W	20	Tijeras universales	57
Esmeriladora angular 750 W - Ø 115 mm	21	Multímetro	57
Esmeriladora angular 850 W - Ø 115 mm	21	JUEGOS DE HERRAMIENTAS.....	58
Esmeriladora angular 850 W - Ø 125 mm	22	Juego de dados y accesorios de 1/4" y 1/2" - 79 piezas	59
Sierra circular con láser 1400 W	22	Juego de dados y accesorios de 1/4" y 1/2" - 94 piezas	59
Sierra caladora eléctrica - 600 W	23	Juego de dados y accesorios de 1/4" y 1/2" - 106 piezas	60
Lijadora eléctrica redonda.....	23	Juego de dados y accesorios de 1/4" y 1/2" - 108 piezas	60
Herramienta oscilatoria multiusos	24	Juego de herramientas para uso doméstico - 24 piezas	61
Sierra ingleteadora eléctrica - 1800W	24	Juego de herramientas para uso doméstico - 12 piezas	61
Sierra de corte abarativo con base - 2600 W	25	Juego de herramientas para uso doméstico - 45 piezas	62
Máquina de soldar MMA.....	25	Juego de herramientas para uso doméstico - 46 piezas	62
HERRAMIENTAS NEUMÁTICAS	26	Juego de herramientas para uso doméstico - 142 piezas	63
Pulidora neumática de 6" (Grado industrial).....	27	Juego de herramientas para uso profesional - 84 piezas	63
Moto tool neumático 1/4"	27	Juego de taladro 16V y herramientas para uso doméstico	64
Llave de impacto neumática 3/4"	28	Maletín de herramientas de uso profesional - 141 piezas	65
Llave de impacto neumática 1/2"	28	Juego de herramientas uso profesional en caja de metal - 42 piezas	66
CONSUMIBLES.....	29	JUEGOS DE HERRAMIENTAS EN CHAROLAS.....	67
Juegos de brocas en caja de plástico	30	Juego de 84 pzas de dados y accesorios 1/4" y 1/2" en charola	68
Juegos de brocas en estuche de metal	30	Juego de 25 pzas de llaves combinadas en charola	68
Juegos de brocas	31	Juego de 21 pzas de desarmadores en charola	68
Juego de brocas mixtas	31	Juego de 10 pzas de pinzas en charola	69
Juego de brocas planas para madera	32	Juego de 18 pzas de martillo y punzones en charola	69
Juegos de puntas para desarmador	32	Juego de 20 pzas de llaves en charola	69
Juegos de puntas niqueladas 25 mm	33	Juego de 14 pzas de limas y herramientas de corte en charola	70
Juegos de puntas 50 mm.....	33	Juego de 15 pzas de pinzas en charola	70
Juegos de puntas 75 mm.....	34	Juego de 26 pzas de dados y desarmadores de 1/2" en charola	71
Juegos de puntas 100 mm	34	Juego de 15 pzas de punzones y martillo en charola	71
Cinceles SDS PLUS para rotomartillo de demolición	35	Recomendación de combinación de charolas	72
Cinceles para rotomartillo de demolición	35	ALMACENAMIENTO Y ACCESORIOS	74
Juego de sierras para caladora	35	Carrito portaherramientas NEXT - 7 cajones	75
Juegos de cuchillas para herramienta oscilante multiusos.....	36	Carrito portaherramientas NEXT - 7 cajones	76
Juego de sacabocados y accesorios.....	36	Estación de trabajo móvil NEXT.....	77
Discos de corte diamantado	37	Carrito de herramientas metálico con 3 cajones	78
Discos abrasivos de corte	37	Gabinete de pared para herramientas eléctricas	79
Disco abrasivo de lijado tipo solapa de alúmina de zirconio	38	Sistema modular de cajas de herramientas	79
Discos para lijadora	38	Diablito plegable con 2 y 6 ruedas	80
Discos de malla para lijadora.....	39	BATERÍAS y REFACCIONES.....	81
Disco de corte TCT para sierra	39	Batería de iones de litio de 20 V ~ 2.0 Ah.....	82
Carda de alambre trenzado	40	Batería de iones de litio de 20 V ~ 4.0 Ah.....	82
Carda circulares de alambre trenzado	40	Batería de iones de litio de 12 V ~ 1.3 Ah.....	82
Carda de alambre de latón	41	Batería de iones de litio de 12 V ~ 1.3 Ah.....	83
Cardas de alambre tipo pincel.....	41	Batería de iones de litio de 20 V ~ 1.5 Ah.....	83
HERRAMIENTAS DE MANO	42	Batería de iones de litio de 20 V ~ 2.0 Ah.....	83
Pinza de punta larga	43	Batería de iones de litio de 20 V ~ 2.0 Ah.....	84
Pinza de corte diagonal	43	Batería de iones de litio de 20 V ~ 2.0 Ah.....	84
Pinza universal.....	44	Batería de iones de litio de 16 V ~ 1.5 Ah.....	84
Pinza universal calidad industrial	44	Cargador de 20 V	85
Pinzas de presión.....	45	Cargador de 4 V	85
Pinza de presión tipo C.....	45	Cargador rápido de 12 V ~ 1.3 A.....	85
		Cargador rápido de 20 V ~ 1.5 A.....	86
		Cadenas para moto sierra	86



**HERRAMIENTAS
INALÁMBRICAS 20 V
1 BATERÍA PARA TODOS**



Taladro inalámbrico sin escobillas 20 V - 42 Nm

FL103003-1B2



SIN ESCOBILLAS



Especificaciones	
Voltaje:	20 V
Velocidad sin carga:	0-450/0-1600 RPM
Par máximo:	42 Nm
Ajuste de par:	20+1
Capacidad del portabrocas:	0.8 - 10 mm
Diámetro máx. de perforación:	Ø 10 mm
Peso:	1.6 kg
Batería Li-Ion 20 V ~ 2.0 Ah:	1
Cargador rápido: 20 V ~ 1.5 A:	1



Accesorios incluidos	
3x Brocas helicoidales:	3-5-6mm
1x Punta doble SL5 x PH2	
1x Punta doble SL6 x PH3	
1x Gancho para cinturón	

Taladro de impacto inalámbrico sin escobillas 20 V - 42 Nm

FL104001-1B2/2B2



SIN ESCOBILLAS



Especificaciones	
Voltaje:	20 V
Velocidad sin carga:	0-430/0-1800 RPM
Par máximo:	55 Nm
Ajuste de par:	20+1+1
Índice de impacto:	0-6450/0-27000 BPM
Capacidad del portabrocas:	1.5 - 13 mm
Diámetro máx. de perforación:	Acero: Ø 13 mm Madera: Ø 50 mm
Peso:	2.8 kg
Batería Li-Ion 20 V ~ 2.0 Ah:	1 o 2*
Cargador 20 V ~ 2.3 A:	1
Bolsa de tela:	1



Accesorios incluidos	
3x Brocas helicoidales:	3-4-5 mm
3x Brocas para mampostería:	3-4-5 mm
1x Punta de doble extremo PH2-SL6	
1x Soporte magnético:	60 mm
10x Puntas de 1/4"	
1x Gancho para cinturón	

* FL104001-1B2 = 1 Batería
FL104001-2B2 = 2 Baterías



Llave de impacto inalámbrica sin escobillas 20 V 600 Nm

FL105002-1B4/2B4



SIN ESCOBILLAS



Especificaciones	
Voltaje:	20 V
Velocidad sin carga:	0-2700 RPM
Par máximo:	600 Nm
Índice de impacto:	0-3900 BPM
Capacidad del portabrocas:	1/2" (12.7 mm)
Peso:	5.6 kg
Batería Li-Ion 20 V ~ 4.0 Ah:	1 o 2*
Cargador 20 V ~ 2.3 A	1
Bolsa de tela:	1

Accesorios incluidos

4x Dados de impacto 1/2"x80mm: 17-19-20-22mm



* FL105002-1B4 = 1 Batería
FL105002-2B4 = 2 Baterías



Llave de impacto inalámbrica sin escobillas 20 V 300 Nm

FL105006-1B2/2B2



SIN ESCOBILLAS

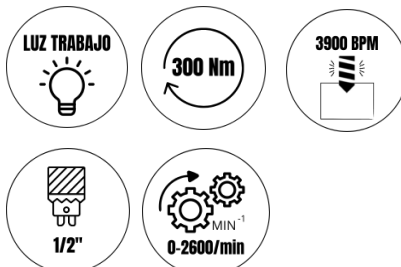

Especificaciones	
Voltaje:	20 V
Velocidad sin carga:	0-2600 RPM
Par máximo:	300 NM
Índice de impacto:	0-3900 BPM
Capacidad del portabrocas:	1/2" (12.7 mm)
Peso:	2.4 kg
Batería Li-Ion 20 V ~ 2.0 Ah:	1 o 2*
Cargador rápido 20 V ~ 1.5 A:	1
Bolsa de tela:	1

Accesorios incluidos

3x Dados de impacto 1/2"x 80mm: 17-19-21mm

1x Gancho para cinturón



* FL105006-1B2 = 1 Batería
FL105006-2B2 = 2 Baterías



Desarmador portapuntas de impacto inalámbrico sin escobillas 20V

FL105007-1B2/2B2

SIN ESCOBILLAS



* FL105007-1B2 = 1 Batería
FL105007-2B2 = 2 Baterías

Especificaciones	
Voltaje:	20 V
Velocidad sin carga:	0-2600 RPM
Par máximo:	200 Nm
Portapuntas:	1/4"
Rango de impacto:	0-3900 BPM
Peso:	2.0 kg
Batería Li-Ion 20 V ~ 2.0 Ah	1 o 2*
Cargador rápido: 20 V x 1.5 A	1
Bolsa de tela:	1

Accesorios incluidos	
2x Puntas planas	
2x Puntas PH (2,3)	
1x Gancho para cinturón	

Rotomartillo industrial inalámbrico sin escobillas 20 V

FL109001-1B4/2B4

SIN ESCOBILLAS



3 Modos ajustables: taladro, taladro percutor y cincelador

* FL109001-1B4 = 1 Batería
FL109001-2B4 = 2 Baterías



Especificaciones	
Voltaje:	20 V
Velocidad sin carga:	0-1400 RPM
Índice de impacto:	0-4500 BPM
Energía de impacto:	2.0 J
Tipo de portabrocas:	SDS Plus
Diámetro máx. de perforación:	Acero: Ø 13 mm Concreto: Ø 22 mm Madera: Ø 28 mm
Peso:	4.25 kg
Bolsa de tela:	1
Batería Li-Ion 20 V ~ 4.0 Ah	1 o 2*
Cargador: 20 V ~ 2.3 A	1

Accesorios incluidos	
3x Brocas SDS Plus: 3-8-10 mm	
1x Cíncel punta SDS Plus	
1x Cíncel plano SDS Plus	
1x Mango auxiliar	



Esmeriladora angular inalámbrica sin escobillas 20 V

FL106002-1B4/2B4

SIN ESCOBILLAS



* FL106002-1B4 = 1 Batería
FL106002-2B4 = 2 Baterías

Accesorios opcionales

Discos abrasivos /de corte

Especificaciones

Voltaje:	20 V
Velocidad sin carga:	4500-10000 RPM
Diámetro del disco:	Ø 115 mm
Rosca del husillo:	M14
Bloqueo del husillo:	Sí
Peso:	3.7 kg
Batería Li-Ion 20 V ~ 4.0 Ah	1 o 2*
Cargador 20 V ~ 2.3 A	1
Bolsa de tela:	1

Accesorios incluidos

- 1x Guarda para la muela
- 1x Mango auxiliar
- 1x Llave Allen



R3043 - R3047



R0902



R1002



R1102



R3721-R3755

Pulidora angular inalámbrica sin escobillas 20 V

FL107001-1B4/2B4

SIN ESCOBILLAS



* FL107001-1B4 = 1 Batería
FL107001-2B4 = 2 Baterías



Especificaciones

Voltaje:	20 V
Velocidad sin carga:	500-2300 RPM
Diámetro del disco:	Ø 150 mm
Rosca del husillo:	M14
Bloqueo del husillo:	Sí
Peso:	4.2 kg
Batería Li-Ion 20 V ~ 4.0 Ah	1 o 2*
Cargador 20 V ~ 2.3 A:	1
Bolsa de tela	1

Accesorios incluidos

- 1x Almohadilla de espuma de 6"
- 1x Almohadilla de lana de 6"
- 1x Papel lija de 6"
- 1x Mango auxiliar
- 1x Disco de pulido
- 1x Llave Allen

Sierra circular inalámbrica sin escobillas 20 V

FL121002-1B4

SIN ESCOBILLAS



Especificaciones

Voltaje:	20 V
Velocidad sin carga:	0-4700 RPM
Diámetro del disco:	Ø 165 mm
Profundidad máx. de corte:	52 mm
Ángulo de bisel:	0-45°
Peso:	4.5 kg
Batería Li-Ion 20 V ~ 4.0 Ah	1
Cargador 20 V ~ 2.3 A	1

Accesorios opcionales

Disco de corte TCT

Accesorios incluidos

1x Disco de corte

1x Guía



R2944

Sierra caladora inalámbrica sin escobillas 20 V

FL112002-1B2

SIN ESCOBILLAS



Especificaciones

Voltaje:	20 V
Velocidad sin carga:	0-2900 RPM
Profundidad máx. de corte:	65 mm
Peso:	1.7 kg
Batería Li-Ion 20 V ~ 2.0 Ah:	1
Cargador rápido 20 V ~ 1.5 A:	1
Bolsa de tela	1

Accesorios incluidos

1x Llave hexagonal

1x Hoja de sierra

Accesorios opcionales

Juego de sierras



R2420

Motosierra inalámbrica de 12" sin escobillas de 20 V

FL121004-1B4/2B4

SIN ESCOBILLAS



* FL121004-1B4 = 1 Batería
FL121004-2B4 = 2 Baterías



Especificaciones

Voltaje:	20 V
Velocidad de la cadena:	5.5 m/s
Diámetro de corte:	12" (300 mm)
Peso:	4.5 kg
Batería Li-Ion 20 V ~ 4.0 Ah:	1 o 2*
Cargador 20 V ~ 2.3 A:	1

Accesorios incluidos

1x Par de guantes
1x Gafas
1x Cadena



Lijadora orbital inalámbrica sin escobillas 20 V

FL125002-1B2

SIN ESCOBILLAS



Accesorios opcionales

Discos de papel lija 80P



R3802

10 x 40P/60P/80P/100P/120P/240P

Especificaciones

Voltaje:	20 V
Velocidad sin carga:	8000 - 12000 RPM
Diámetro del disco:	Ø 125 mm
Diámetro de la órbita:	3 mm
Peso:	1.5 kg
Batería Li-Ion 20 V ~ 2.0 Ah:	1
Cargador rápido 20 V ~ 1.5 A:	1
Bolsa de tela:	1

Accesorios incluidos

3x discos de papel lija grano 120, 150, 180
Sistema de almacenamiento de polvo integrado



Matraca inalámbrica de 3/8" - 12 V

FL105009-1B2



Especificaciones

Voltaje:	12 V
Velocidad sin carga:	0-220 RPM
Par máximo:	50 Nm
Capacidad del portabrocas:	3/8"
Peso:	1.2 kg
Batería Li-Ion 12 V ~ 2.0 Ah:	1
Cargador rápido: 20 V x 1.5 A:	1

Accesorios incluidos

- 1x Dado 3/8" x 8 mm
- 1x Dado 3/8" x 10 mm
- 1x Dado 3/8" x 11 mm

Lámpara de trabajo inalámbrica 20 V

FL116001-1B2

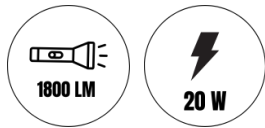

Especificaciones

Voltaje:	20 V
Lúmenes:	1800 LM
Potencia:	20 W
Peso:	2.7 kg
4 Modos de operación:	Bajo Medio Alto-intenso SOS
Batería Li-Ion 20 V ~ 2.0 Ah:	1
Cargador rápido 20 V ~ 1.5 A:	1
Salida USB	

Accesorios incluidos

- 1x Gancho





HERRAMIENTAS INALÁMBRICAS



Desarmador inalámbrico de 3.6 V

R6002



Accesorios incluidos

- 3x Brocas HSS HEX: 2, 2.5, 3.0
- 2x Puntas 50 mm: PH1, PH2
- 18x Puntas CrV 25mm:
 - PH1, PH2, PH3
 - PZ1, PZ2, PZ3
 - T10, T15, T20, T25, T27, T30
 - SL4, 5, 6
 - S1, S2, S3
- 1x Portapuntas

Especificaciones

Voltaje:	3.6 V
Velocidad sin carga:	200 RPM
Par máximo:	3 Nm
Ajuste de par:	6 + 1
Tamaño del mandril:	1/4" (6.35mm)
Capacidad del portabrocas:	1/2" (12.7mm)
Tiempo de carga:	125 min
Peso:	0.5 kg
Cargador:	1x 2.0 V ~ 1.5 A

Batería integrada

Control izquierda/derecha



Taladro inalámbrico sin escobillas de 16 V

R7013-2B1.5

SIN ESCOBILLAS

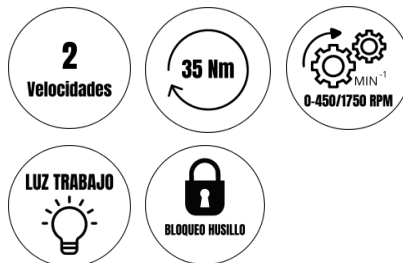

Accesorios opcionales

- Juegos de brocas para madera

Especificaciones

Voltaje:	16 V
Velocidad sin carga:	0-450/1750 RPM
Tamaño portabrocas:	10 mm
Par Máximo:	35 Nm
Ajuste de par:	22+1
Peso:	1.6 kg
Batería 16 V:	2
Cargador:	16 V ~ 0.35 A:

Accesorios incluidos

- Juego de puntas y brocas en estuche de plástico



R2106

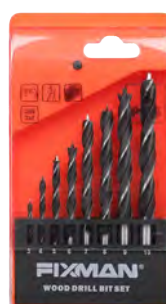

R2105



PD6B



Taladro inalámbrico 12 V

R7001



Especificaciones	
Voltaje:	12 V
Velocidad variable:	0-400/1350 RPM
Tamaño portabrocas	1.5-10 mm
Par Máximo:	20 Nm
Ajuste de par:	17 + 1
Peso:	1.5 kg
Batería:	1x PTB01-1
Cargador:	0.35 A



Taladro inalámbrico 20 V

R7002



Especificaciones	
Voltaje:	20 V
Velocidad variable	0-400/1350 RPM
Tamaño portabrocas	1.5 - 10 mm
Par Máximo:	32 Nm
Ajuste de par:	17 + 1
Peso:	1.5 kg
Batería:	1x PTB03-2
Cargador:	1.0 A



Taladro inalámbrico 20 V

R7301-1



Función Martillo Percutor



Especificaciones

Voltaje:	20 V
Velocidad sin carga:	0-450/0-1650 RPM
Tamaño portabrocas	13 mm
Par Máximo:	55 Nm
Ajuste de par:	20 + 2
Batería:	1x PTB04-3
Peso:	2.45 kg
Cargador:	1.5 A
Bolsa de tela:	1

Accesorios incluidos

6x Brocas HSS de 1.5, 2, 3, 4, 5, 6mm
6x Puntas desarmador de 25mm
1x Portapuntas



Moto tool para esmerilado con accesorios de 4.0 V

R6006



Especificaciones

Voltaje:	3.6 V
Velocidad sin carga:	4000/9000/12000 RPM
Tamaño del mandril:	1/4" (6.35mm)
Capacidad del portabrocas:	1/2" (12.7mm)
Tiempo de carga:	75 min
Batería Li-Ion 0.8 AH:	1
Rotación derecha	

Accesorios incluidos

1x USB
5x Cabezales de esmerilado
3x Fresas HSS
2x Puntas esmeriladoras
2x Porta puntas
6x Brocas HSS: 0.8-1.0-1.2-1.4-1.6-2.0 mm
3x Cepillos
3x Discos de lana
4x Portabrocas de cobre
4x Discos abrasivos
16x Discos de corte
4x Boquillas: Blank, 1/32", 3/32" (2 pzas)

Mini Motosierra inalámbrica de 6" sin escobillas de 20 V

R9004

SIN ESCOBILLAS



Especificaciones

Voltaje:	20 V
Velocidad de la cadena:	6 m/s
Diámetro de corte:	6" (150 mm)
Peso:	1.9 kg
Batería:	1x 2.0 Ah
Tiempo de carga:	160 min
Cargador:	20.6 V ~ 2.3 A
Bolsa de tela	1

Accesorios incluidos

1x Par de guantes
1x Gafas
1x Botella de plástico para aceite
2x Cadenas
1x Desarmador
1x Llave



HERRAMIENTAS ELÉCTRICAS



Taladro eléctrico 500W

FM101500

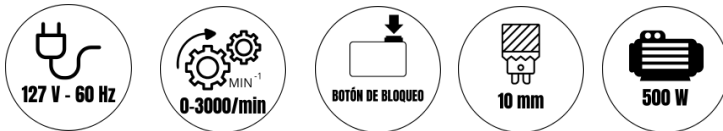

Especificaciones	
Voltaje:	127 V
Frecuencia:	60 Hz
Potencia:	500 W
Velocidad sin carga:	0 ~ 3000 RPM
Portabrocas:	0 - 10 mm
Peso:	1.45 kg
Botón de bloqueo	
Rotación izquierda/derecha	
2x Carbones de repuesto	

Accesorios opcionales
Juegos de brocas



PD6B

R2106

R2105

Taladro de impacto 650 W

FM102650

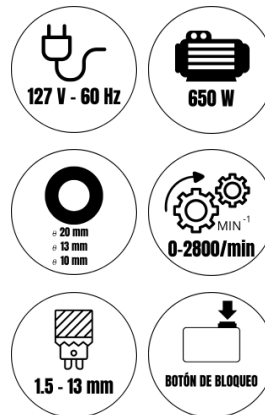

Especificaciones	
Voltaje:	127 V
Frecuencia:	60 Hz
Potencia:	650 W
Velocidad sin carga:	0 ~ 2800 RPM
Portabrocas:	1.5 - 13 mm
Peso:	2.5 kg
Ø máx. perforación en madera:	20 mm
Ø máx. perforación en concreto:	13 mm
Ø máx. perforación en acero:	10 mm
Rotación izquierda/derecha	
Botón de bloqueo	

Función de taladro y taladro percutor

Accesorios opcionales
Juegos de brocas

Accesorios incluidos
1x Llave para broquero
1x Mango auxiliar



PD6B

R2106

R2105

Taladro de impacto 800 W

FM102800



Función de taladro y taladro percutor

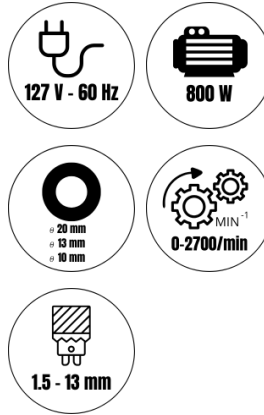

Especificaciones

Voltaje:	127 V
Frecuencia:	60 Hz
Potencia:	800 W
Velocidad sin carga:	0 ~ 2700 RPM
Peso:	2.5 kg
Ø máx. perforación en madera:	20 mm
Ø máx. perforación en concreto:	13 mm
Ø máx. perforación en acero:	10 mm
Portabrocas:	1.5 - 13 mm
Rotación izquierda/derecha	
Botón de bloqueo	

Accesorios opcionales

Juegos de brocas



PD6B



R2106



R2105

Accesorios incluidos

- 1x Llave para broquero
- 1x Mango auxiliar
- 1x Par de carbones

Rotomartillo industrial 1500 W

FM2081500



Función de taladro, taladro percutor y cincel



Especificaciones

Voltaje:	127 V
Frecuencia:	60 Hz
Potencia:	1500 W
Velocidad sin carga:	0 ~ 950 RPM
Peso:	7.7 kg
Ø máx. perforación en madera:	50 mm
Ø máx. perforación en concreto:	32 mm
Ø máx. perforación en acero:	13 mm
Índice de impacto:	0 ~ 4500 BPM
Energía de impacto:	6.0 J
Tipo de portabrocas:	SDS Plus

Accesorios opcionales

Cinceles para rotomartillo



R2236



R2234 - R2235



R2239

Accesorios incluidos

- 1x Par de carbones
- 1x Llave de 2 puntas
- 1x Mango auxiliar
- 3x Brocas SDS Plus
- 1x Cincel punta SDS Plus
- 1x Cincel plano SDS Plus
- 1x Cubre polvo
- 1x Maletín de plástico



Esmeriladora angular 750 W - Ø 115 mm

FM401750

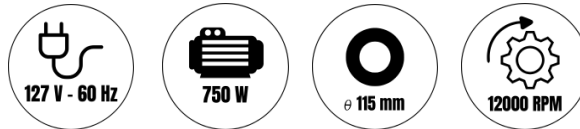

Especificaciones	
Voltaje:	127 V
Frecuencia:	60 Hz
Potencia:	750 W
Velocidad sin carga:	12000 RPM
Peso:	1.45 kg
Diámetro del disco:	Ø 115 mm
Eje:	5/8"

Accesorios incluidos	
1x	Llave de 2 puntas
1x	Mango auxiliar
1x	Guarda protectora
1x	Par de carbones

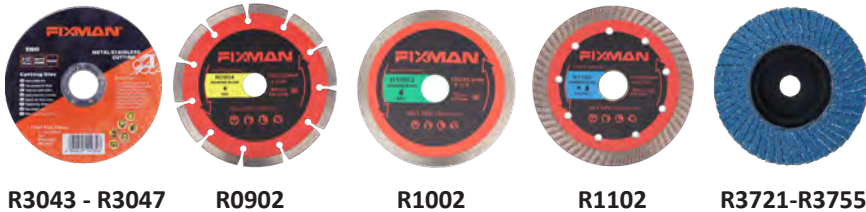

Accesorios opcionales	
	Discos abrasivos
	Discos de corte

Esmeriladora angular 850 W - Ø 115 mm

FM401850

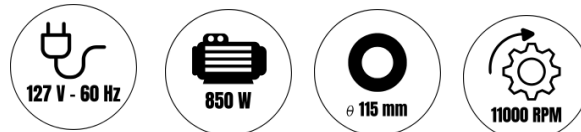

Especificaciones	
Voltaje:	127 V
Frecuencia:	60 Hz
Potencia:	850 W
Velocidad sin carga:	11000 RPM
Peso:	2.1 kg
Diámetro del disco:	Ø 115 mm
Eje:	5/8"

Accesorios incluidos	
1x	Llave de 2 puntas
1x	Mango auxiliar
1x	Guarda protectora
1x	Par de carbones

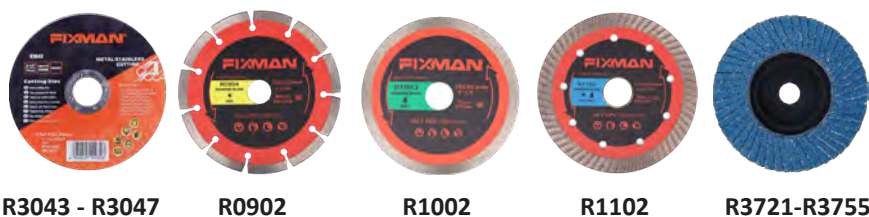

Accesorios opcionales	
	Discos abrasivos
	Discos de corte

Esmeriladora angular 850 W - Ø 125 mm

FM402850



Especificaciones	
Voltaje:	127 V
Frecuencia:	60 Hz
Potencia:	850 W
Velocidad sin carga:	11000 RPM
Peso:	2.05 kg
Diámetro del disco:	Ø 125 mm
Eje:	5/8"

Accesorios incluidos

1x Llave de 2 puntas
1x Mango auxiliar
1x Guarda protectora
1x Par de carbones



R3043 - R3047



R0902



R1002



R1102



R3721-R3755

Accesorios opcionales

- Discos abrasivos
- Discos de corte

Sierra circular con láser 1400 W

FM6091400

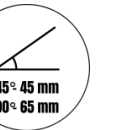
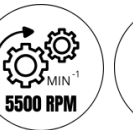
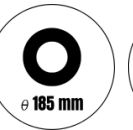

R2907 - R2908

Especificaciones	
Voltaje:	127 V
Frecuencia:	60 Hz
Potencia:	1400 W
Velocidad sin carga:	5500 RPM
Diámetro de la hoja:	Ø 185 mm
Peso:	5.1 kg
Capacidad máx. de corte:	45° - 45 mm 90° - 65 mm
Longitud del cable:	2 mt
Eje:	5/8"

Accesorios incluidos

1x Placa base ajustable
1x Sistema extracción de polvo
1x Disco de corte TCT
Guía Láser con 2 baterías AAA

Accesorios opcionales

- Discos de corte TCT

Sierra caladora eléctrica - 600 W

FM606600

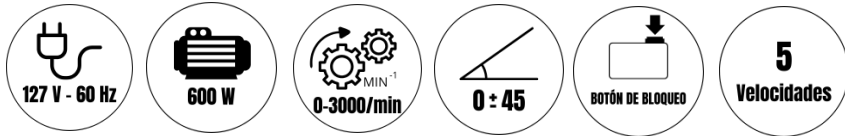

Tres modos de corte



Accesorios opcionales

Juego de sierras



R2420

Especificaciones

Voltaje:	127 V
Frecuencia:	60 Hz
Potencia:	600 W
Velocidad sin carga:	0 - 3000 RPM
Peso:	2.05 kg
Capacidad de corte	Madera: 100 / 80 mm
	Metal: 10 mm
Ángulo de corte ajustable:	0 ± 45°
Cable:	2 mt
Soplador de polvo integrado	
Encastre tipo "T"	

Accesorios incluidos

- 1x Hoja de sierra
- 1x Guía
- 1x Llave Allen
- 1x Par de carbones

Lijadora eléctrica redonda

FM704350



Accesorios opcionales

Discos de lijado



R3802

10 x 40P/60P/80P/100P/120P/240P

Especificaciones

Voltaje:	127 V
Frecuencia:	60 Hz
Potencia:	320 W
Velocidad variable:	8000 - 13000 RPM
Diámetro	Ø 125 mm
Peso:	1.5 kg
Excentricidad:	1.5 mm
Cable:	1.8 mt
Sistema de recolección de polvo	

Accesorios incluidos

- 1x Disco lija 80P
- 1x Par de carbones
- 1x Bolsa recolectora de polvo

Herramienta oscilatoria multusos

FM605220

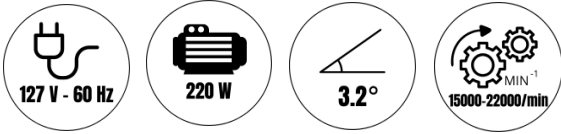

Accesorios incluidos

- 1x Juego de cuchillas
- 1x Mango auxiliar
- 1x Par de carbones



Especificaciones

Voltaje:	127 V
Frecuencia:	60 Hz
Potencia:	220 W
Velocidad variable:	15000 - 22000 RPM
Ángulo de oscilación:	3.2°
Peso:	1.9 kg
Cable:	2 mt

Accesorios opcionales

Juegos de cuchillas



R3406



R3407

Sierra ingleteadora eléctrica - 1800W

FM6041800

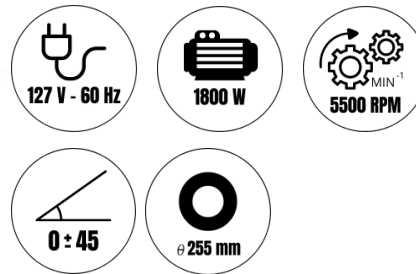

Accesorios opcionales

Discos de corte TCT



R2945 - R2946

Especificaciones

Voltaje:	127 V
Frecuencia:	60 Hz
Potencia:	1800 W
Velocidad sin carga:	5500 RPM
Diámetro del disco:	Ø 255 mm
Ángulo de corte:	0-45°
Peso:	9.8 kg

Accesorios incluidos

1x Disco de corte

Sierra de corte abaraso con base - 2600 W

FM6022600

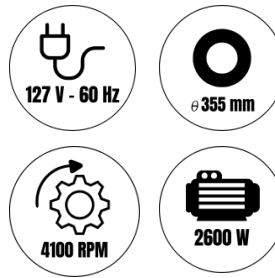

Especificaciones	
Voltaje:	127 V
Frecuencia:	60 Hz
Potencia:	2600 W
Velocidad sin carga:	4100 RPM
Diámetro de la hoja:	Ø 355 mm
Profundidad de corte:	100 mt
Peso:	13.8 kg

Accesorios opcionales

Discos de corte abrasivo

Accesorios incluidos

1x Disco de corte



R3049

Máquina de soldar MMA

Y2517



Especificaciones

Voltaje:	110V
Frecuencia:	60 Hz
Voltaje en vacío:	65V
Factor de potencia:	0.73
Eficiencia:	85%
Aislamiento:	H
Protección:	IP21S
Peso:	4.45 kg
Medidor digital	

Accesorios incluidos

Portaelectrodos de 200A
Cable de 1.5M
Conector de 10-25

Pinza de 200A
Cable de 1M
Conector de 10-25

Cepillo con punta lateral
Máscara



HERRAMIENTAS NEUMÁTICAS



Pulidora neumática de 6" (Grado industrial)

P2310



Especificaciones

Diámetro disco de pulido:	6" (152 mm)
Velocidad en vacío:	10,000 RPM
Entrada de aire:	G1/4"
Tamaño de la manguera:	3/8"
Consumo promedio de aire:	4.5 CFM
Presión de operación:	90 psi (6.3 bar)
Dimensiones (largo x alto):	219 x 134 mm
Peso:	1.5 kg

Accesorios incluidos

- 1x Manguera
- 1x Bolsa para polvo
- 1x Niple de conexión rápida
- 1x Llave

Moto tool neumático 1/4"

P2308



Especificaciones

Mordaza:	1/4" (6 mm)
Velocidad en vacío:	22,000 RPM
Entrada de aire:	1/4"
Tamaño de la manguera:	3/8"
Presión de operación:	90 psi (6.3 bar)
Consumo promedio de aire:	4.5 CFM
Peso:	0.7 kg

Accesorios incluidos

- 1x Llave 14 mm
- 1x Llave 19 mm
- 1x Niple de conexión rápida
- 2x Boquillas

Llave de impacto neumática 3/4"

P2105

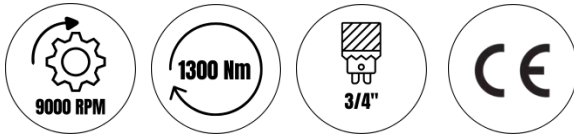

Especificaciones

Cuadro:	3/4"
Velocidad en vacío:	9000 RPM
Capacidad del perno:	30 mm
Par máximo:	1300 Nm
Entrada de aire:	1/4"
Tamaño de la manguera:	3/8"
Presión de operación:	90 psi (6.3 bar)
Consumo promedio de aire:	8.5 CFM
Peso:	2.7 kg

Accesorios incluidos

1x Niple de conexión rápida



Llave de impacto neumática 1/2"

P2109

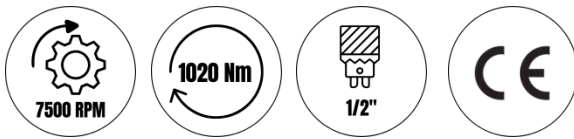

Especificaciones

Cuadro:	1/2"
Velocidad en vacío:	7500 RPM
Capacidad del perno:	24 mm
Par máximo:	1020 Nm
Entrada de aire:	1/4"
Tamaño de la manguera:	3/8"
Presión de operación:	90 psi (6.3 bar)
Consumo promedio de aire:	273 L/min
Peso:	2.5 kg

Accesorios incluidos

1x Niple de conexión rápida

1x Llave Torx





CONSUMIBLES



Juegos de brocas en caja de plástico



Especificaciones	PD6	PD6B	PD6C	PD7
Descripción:	Jgo. brocas helicoidales	Jgo. brocas para madera	Jgo. brocas mampostería	Jgo. brocas concreto SDS Plus
Piezas:	6	6	6	7
Uso:	Metal	Madera	Mampostería	Concreto
Dimensiones	2, 3, 4, 5, 6, 8 mm	3, 4, 5, 6, 7, 8 mm	3, 4, 5, 5, 7, 8 mm	5, 6, 6, 8, 8, 10, 12 mm
Material	HSS	HSS	HSS	YGSC - 40 CR

Juegos de brocas en estuche de metal



Especificaciones	R3101	R3102	R3103
Descripción:	Jgo. brocas helicoidales	Jgo. brocas helicoidales	Jgo. brocas helicoidales
Piezas:	13	19	25
Uso:	Metal, madera y plástico	Metal, madera y plástico	Metal, madera y plástico
Dimensiones	1.5, 2, 2.5, 3, 3.2, 3.5, 4, 4.5, 4.8, 5, 5.5, 6, 6.5 mm	1, 1.5, 2, 2.5, 3, 3.5, 4, 4.5, 5, 5.5, 6, 6.5, 7, 7.5, 8, 8.5, 9, 9.5, 10 mm	1, 1.5, 2, 2.5, 3, 3.5, 4, 4.5, 5, 5.5, 6, 6.5, 7, 7.5, 8, 8.5, 9, 9.5, 10, 10.5, 11, 11.5, 12, 12.5, 13 mm
Material:	HSS	HSS	HSS

Juegos de brocas



Especificaciones	R2105	R2106	R2107
Descripción:	Jgo. brocas para madera	Jgo. brocas para madera	Jgo. brocas mampostería
Piezas:	5	8	5
Uso:	Madera	Madera	Mampostería
Dimensiones	4, 5, 6, 8, 10 mm	3, 4, 5, 6, 7, 8, 10 mm	4, 5, 6, 8, 10 mm
Norma / Material	DIN 338	DIN 338	YG8

Juego de brocas mixtas

R2124



Especificaciones	
Descripción:	Jgo. brocas mixtas
Piezas:	16
Uso:	Metal, concreto, madera
Dimensiones	Helicoidales (YG8): 2, 3, 4, 5, 6, 8 mm Albañilería (HSS): 4, 5, 6, 8, 10 mm
Norma / Material	YG8/HSS

Juego de brocas planas para madera

R2507



Especificaciones	
Piezas:	6
Uso:	Madera
Dimensiones	10, 12, 16, 18, 20, 25 mm



Juegos de puntas para desarmador

PD51

Cr-V

51 pzs



Especificaciones	
Piezas	51
6x Puntas plana 1"	3, 3, 4, 5, 6, 7 mm
8x Puntas Phillips 1"	PH1, PH2 x 6, PH3
16x Puntas Torx 1"	2x (TX10, TX15, TX 20, TX25, TX27, TX30, TX35, TX40)
6x Puntas cuadradas 1"	S1, S2x4, s3
10x Puntas Hex 1"	2, 2, 3, 3, 4, 4, 5, 5, 6, 6 mm
2x Puntas 2"	PH2, TX25
2x Desarmador para tuercas con Sandblast	6, 8 mm
1x Soporte magnético para puntas	

Juegos de puntas niqueladas 25 mm



1/4"

25 mm



Especificaciones	N3001	N3203	N3603
Descripción:	Juego de puntas planas	Juego de puntas Phillips	Juego de puntas Pozidriv
Piezas:	10	10	10
Tipo:	SL4	PH2	PZ2
Dimensiones:	25 mm	25 mm	25 mm
Acabado:	Niquelado	Niquelado	Niquelado

Juegos de puntas 50 mm



1/4"

50 mm



Especificaciones	N3100	N3304	N3704
Descripción:	Juego de puntas planas	Juego de puntas Phillips	Juego de puntas Pozidriv
Piezas:	10	10	10
Tipo:	SL3	PH3	PZ3
Dimensiones:	50 mm	50 mm	50 mm
Acabado:	Niquelado	Niquelado	Niquelado

Juegos de puntas 75 mm



1/4"

75 mm



Especificaciones	N4203	N4404	N4406
Descripción:	Juego de puntas planas	Juego de puntas Torx	Juego de puntas Torx
Piezas:	10	10	10
Tipo:	SL5.5	Tx20	Tx27
Dimensiones:	75 mm	75 mm	75 mm
Acabado:	Niquelado	Niquelado	Niquelado

Juegos de puntas 100 mm



1/4"

100 mm



Especificaciones	N3904	N4505
Descripción:	Juego puntas Phillips	Juego puntas Torx
Piezas:	10	10
Tipo:	PH3	Tx25
Dimensiones:	100 mm	100 mm
Acabado:	Niquelado	Niquelado

Cinceles SDS PLUS para rotomartillo de demolición

40 Cr



Especificaciones	R2234	R2235	R2236
Descripción:	Cinzel de punta SDS Plus	Cinzel de punta SDS Plus	Cinzel plano SDS Plus
Dimensiones:	14 x 250 mm	14 x 300 mm	14 x 250 x 22
Material:	Acero al cromo	Acero al cromo	Acero al cromo

Cinceles para rotomartillo de demolición

R2239

40 Cr



Especificaciones	
Descripción:	1x Cinzel acanalado SDS Plus 14x250 mm
Dimensiones:	1x Cinzel plano SDS Plus 14x250x22 mm
Material:	1x Cinzel acanalado SDS Plus 14x250x26x22 mm
Material:	Acero al cromo

Juego de sierras para caladora

R2420

HCS



Especificaciones	
Cantidad:	10
Dimensiones:	2pz - 100 x 1.0 mm (8 TPI) 2pz - 75 x 1.0 mm (21 TPI) 2pz - 100 x 1.2 mm (8 TPI) 2pz - 100 x 1.3 mm (10 TPI) 2pz - 75 x 1.0 mm (12 TPI)
Material:	Acero de alto carbono (HCS)

Juegos de cuchillas para herramienta oscilante multiusos

HCS



Especificaciones	R3406	R3407
Dimensiones:	Ø88: Cuerpo de HCS, mango de 40Mn 73×52: Acero inoxidable 90×34×40: Cuerpo de BIM, mango de 40Mn 90×32×40: Cuerpo de 65Mn, mango de 40Mn	Ø91: Diamante electrochapado 90×20×40: Cuerpo de 65Mn, mango de 40Mn 73×52: Acero inoxidable 78×78×78: Aleación triturada

Juego de sacabocados y accesorios

R1655

BIM

4-6 TPI

Especificaciones	
Cantidad:	12
9 piezas de sierras de corona bimetálicas:	19, 22, 29, 35, 38, 44, 51, 57, 64 mm
2 piezas de adaptadores para sierra de corona:	Adaptador para portabrocas de 9.5 mm, 1/2"-20UNF, para sierras de corona de 14-30 mm
	Adaptador para portabrocas 13 mm, 5/8"-18UNF, para sierras de corona de 32-200 mm
1 adaptador adicional	



Discos de corte diamantado



Ø 115 mm



Especificaciones	R0902	R1002	R1102
Descripción:	Disco de corte diamantado con muescas	Disco de corte diamantado liso	Disco de corte diamantado Turbo
Diámetro:	Ø 115 mm	Ø 115 mm	Ø 115 mm
Dimensiones:	115 x 22.2 x 2.0x8 mm	115 x 22.2 x 1.4x8 mm	115 x 22.2 x 2x 10mm

Discos abrasivos de corte

Ø 115 mm
Ø 355 mm



Ø 115 mm



Especificaciones	R3043	R3049	R3047
Descripción:	Plano	Plano	Escalonado
Diámetro:	Ø 115 mm	Ø 355 mm	Ø 115 mm
Dimensiones:	115 x 1.2 x 22.23 mm	355 x 3 x 25.4 mm	115 x 6 x 22.23 mm
Máx. RPM:	13300; 80m/s	4400; 80m/s	13300; 80m/s
Con recubrimiento de fibra de vidrio			

Disco abrasivo de lijado tipo solapa de alúmina de zirconio



Ø115 mm
T29



Especificaciones	R3721	R3722	R3723	R3725
Cantidad por paquete:	10	10	10	10
Diámetro:	Ø 115 x 22 mm	Ø 115 x 22 mm	Ø 115 x 22 mm	Ø 115 x 22 mm
Grano:	P40	P60	P80	P120
Aplicación:	Para desbaste rápido, eliminación de soldaduras, y trabajo en bordes y contornos			

T27



Especificaciones	R3751	R3752	R3753	R3755
Cantidad por paquete:	10	10	10	10
Diámetro:	Ø 115 x 22 mm	Ø 115 x 22 mm	Ø 115 x 22 mm	Ø 115 x 22 mm
Grano:	P40	P60	P80	P120
Aplicación:	Para trabajos de acabado, pulido y nivelación en superficies planas			

Discos para lijadora

Ø115 mm
Ø125 mm



Especificaciones	R3801	R3802
Cantidad por paquete:	60	60
Diámetro:	Ø 115 mm	Ø 125 mm
Grano:	10 x 40P/60P/80P/100P/120P/240P	10 x 40P/60P/80P/100P/120P/240P

Discos de malla para lijadora

R3823

Ø115
mm

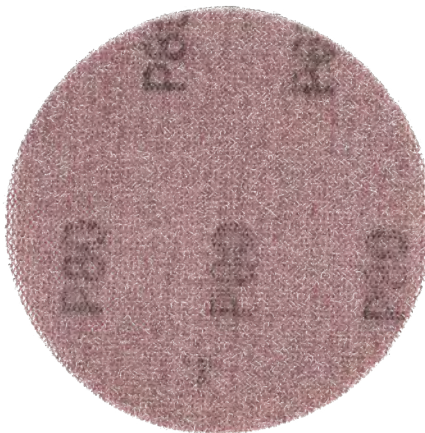

Especificaciones	
Cantidad por paquete:	8
Diámetro:	Ø 115 mm
Grano:	80P/120P/240P/400P

- Miles de perforaciones que maximizan la extracción de polvo; pulido sin polvo y mejor ambiente de trabajo
- Descarga rápida del polvo, sin obstrucción, alta eficiencia
- Resistencia al agua, aceite y altas temperaturas; apto para uso en seco y húmedo
- Menor generación de calor
- Mayor vida útil y eficiencia
- Sin problemas de fusión en el sistema de fijación tras uso prolongado

Disco de corte TCT para sierra

Ø185
mm



Especificaciones	R2907	R2908
Diámetro:	Ø 185 mm	Ø 185 mm
Dientes por pulgada:	24T	40T
Dientes de carburo de tungsteno (YG8):	5x2.2x1.6	5x2.2x1.6

Ø165
mm



Especificaciones	R2944	R2945	R2946
Diámetro:	Ø 165 mm	Ø 255 mm	Ø 255 mm
Dientes por pulgada:	24T	24T	40T
Dientes de carburo de tungsteno (YG8):	5x2.2x1.6	5x2.2x1.6	5x2.2x1.6

Ø255
mm

Carda de alambre trenzado

R3213



Especificaciones	R3213
Tipo:	COPA
Diámetro:	75 mm / 3"
Rosca:	M14
Adaptador incluido:	5/8"

Carda circulares de alambre trenzado



Especificaciones	R3217	R3220
Tipo:	CIRCULAR	CIRCULAR
Diámetro:	100 mm / 4"	175 mm - 7"
Rosca:	M14	M14
Adaptador incluido:	5/8"	5/8"



Especificaciones	R3223
Tipo:	CIRCULAR
Diámetro:	125 MM / 5 "

Carda de alambre de latón



Especificaciones	R3234	R3235
Tipo:	RUEDA	RUEDA
Dimensiones:	65 mm / 2.5"	75/3"



Especificaciones	R3238
Tipo:	COPA
Diámetro:	65 mm / 2.5"

Cardas de alambre tipo pincel

Ø 25 mm



Especificaciones	R3242
Diámetro:	Ø 25 mm
Material:	Latón

Ø 19 mm



Especificaciones	R3245
Diámetro:	Ø 19 mm
Material:	Acero



HERRAMIENTAS DE MANO



Pinza de punta larga

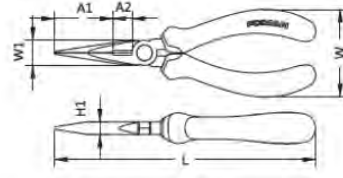

Especificaciones	A0303
Descripción:	Pinza de punta larga
Dimensión:	8"
Material	Cr-V



Especificaciones	A0312	A0313
Descripción:	Pinza de punta larga	Pinza de punta larga
Dimensión:	6"	8"
Material	CS	CS

Pinza de corte diagonal

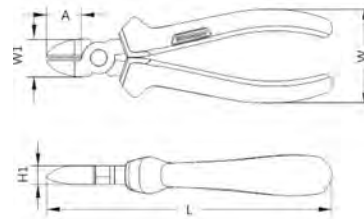

Especificaciones	A0414	A0415	A0413
Descripción:	Pinza de corte diagonal industrial	Pinza de corte diagonal industrial	Pinza de corte diagonal
Dimensión:	6"	7.5"	7.5"
Material	Cr-V	Cr-V	CS

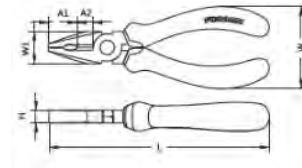
Pinza universal

Especificaciones	A0501	A0502	A0504	A0513	A0514
Descripción:	Pinza universal mini	Pinza universal	Pinza universal	Pinza universal	Pinza universal
Material:	Cr-V	Cr-V	Cr-V	CS	CS
Dimensiones:	4.5"	6"	8"	7"	8"
L (mm)	115	165	210	180	200
H (mm)	7.5	10.5	12	11	13
W (mm)	57	62.5	62.5	55	65
W1 (mm)	15.5	22	28.5	25	27
A1 (mm)	13	13	13	14	18
A2 (mm)	7.5	7.5	18	12	18

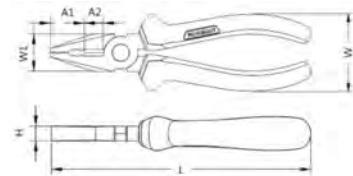
Pinza universal calidad industrial

Especificaciones	A0519	A0520	A0521
Material:	Cr-V	Cr-V	Cr-V
Dimensiones:	6"	7"	8"
L (mm)	162	187	200
H (mm)	10	10.5	11.5
W (mm)	54	57	60
W1 (mm)	23	27	30
A1 (mm)	22	22.5	25
A2 (mm)	12	15	16

Pinzas de presión

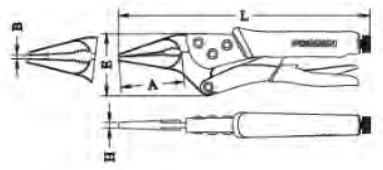

Especificaciones	A1402
Descripción:	Pinza de presión punta larga
Material:	Cr-V
Dimensiones:	9"
L (mm)	225
H (mm)	5
A (mm)	65
B (mm)	19.5
E (mm)	52.5

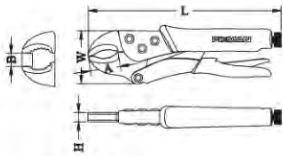

Especificaciones	A1403
Descripción:	Pinza de presión curva
Material:	Cr-V
Dimensiones:	7"
L (mm)	180
H (mm)	10
A (mm)	10
B (mm)	25

Pinza de presión tipo C



Especificaciones	A1417
Descripción:	Pinza de presión C
Largo:	11" (275 mm)

Pinza pelacables automática



Especificaciones	A2113
Descripción:	Pinza pelacables con ajuste automático
Largo:	200 mm
Capacidad aislado	22 - 10 AWG
Mordazas para crimpar:	3

Pinza pelacables



Especificaciones	A2114
Descripción:	Pinza pelacables
Largo:	150 mm
Capacidad aislado	10 - 20 AWG
Mordazas para crimpar:	0.8 - 2.6 mm

Pinza de crimpado



Especificaciones	A2116
Descripción:	Pinza de crimpado
Largo:	200 mm
Incluye:	61 terminales variadas



Llave ajustable (Perico)

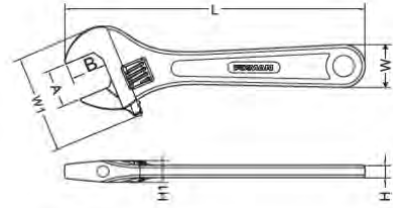

Especificaciones	B0114	B0115	B0116	B0117
Dimensión:	6"	8"	10"	12"
Largo (mm)	150	200	250	300
Material:	Cr-V	Cr-V	Cr-V	Cr-V

Llave para tubos (Stillson)

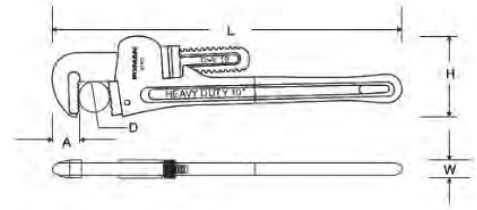

Especificaciones	B1602	B1603	B1605	B1606
Dimensión:	12"	14"	24"	36"
L (mm)	280	320	495	900
A (mm)	23	25	30	45
D (mm)	51	51	64	70
H (mm)	70	80	100	125
W (mm)	29	33	38	40
Peso (kg)	1.06	1.25	3.05	5.8

Juegos de llaves hexagonales



Especificaciones	D2307
Descripción:	Llaves Allen extra largas
Cantidad:	9
Dimensiones:	1.5-2-2.5-3-4-5-6-8-10-12 mm
Material:	Cr-V



Especificaciones	D2315
Descripción:	Llaves Hex punta bola
Cantidad:	10
Dimensiones:	1.5-2-2.5-3-4-5-6-8-10-12 mm
Material:	Cr-V



Especificaciones	D2348
Descripción:	Llaves Torx largas
Cantidad:	9
Dimensiones:	T10-T15-T20-T25-T27-T30-T40-T45-T50
Material:	Cr-V

Juego de llaves combinadas - 23 piezas



Especificaciones	B0910
Medidas	6-7-8-9-10-11-12-13-14-15-16-17-18-19-20-21-22-23-24-26-27-30-32 mm

Desarmador plano

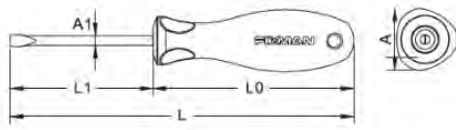

Especificaciones	D0145
Material:	Cr-V
Dimensión:	6.5 x 1.2 x 125
L (mm)	238
L0 (mm)	113
L1 (mm)	125
A (mm)	34
A1 (mm)	6

Desarmador Torx

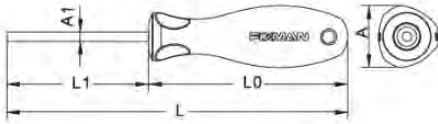

Especificaciones	D0409
Material:	Cr-V
Dimensión:	TX15 x 100
L (mm)	213
L0 (mm)	113
L1 (mm)	100
A (mm)	34
A1 (mm)	6

Desarmador doble punta : Plano - PH



Especificaciones	D0904
Dimensión:	6 mm - PH

Juego de desarmador de matraca - 22 piezas



22 pzas **Cr-V**

Especificaciones	D1812
1x Desarmador de matraca	
1x Adaptador	
6x Dados	5-6-7-8-9-10 mm
14x Puntas (CRV) 6.3 x 25 mm	Phillips: PH0, PH1, PH2, PH3 Pozi: PZ0, PZ1, PZ2 Torx: TX10, TX15, TX20, TX30 Plano: SL4, SL5, SL6

Juego de desarmador de matraca - 40 piezas



40 pzas **Cr-V**

Especificaciones	D1816
1x Desarmador de matraca	
2x Mini desarmadores: PH2 x 38, 6 x 38	
28x Puntas 25 mm	
9x Dados 1/4	

Juego de desarmador de matraca - 14 piezas



14 pzas

Cr-V

Especificaciones	D1820
1x Desarmador de matraca	
1x Adaptador	60mm
12x Puntas (CRV) 6.3 x 25 mm	5 mm, 6 mm, 7 mm PH1, PH2, PH3 TX10, TX15, TX20 H4, H5, H6

Juego de desarmadores de impacto - 4 piezas



Cr-V

Especificaciones:	D1821
	1x PH3 x 150 mm
	1x PH2 x 100 mm
	1x SL5.5 x 75 mm
	1xSL8 x 150 mm

Juego de desarmadores mixtos - 8 piezas



Cr-V

Especificaciones	D1825
	1x PH0 x 75 mm
	1x PH1 x 100 mm
	1x PH2 x 38 mm
	1x PH2 x 150 mm
	1x SL3 x 75 mm
	1x SL5.5 x 100 mm
	1xSL6.5 x 38 mm
	1x SL6.5 x 150mm

Juego de desarmadores mixtos - 2 piezas



Cr-V

Especificaciones	D1826
	1x PH2 x 100 mm
	1x SL6.5 x 100mm

Juego de desarmadores mixtos - 4 piezas



Cr-V

Especificaciones	D1827
	1x PH1 x 75 mm
	1x PH2 x 100 mm
	1x SL5.5 x 75 mm
	1x SL6.5 x 100 mm

Juego de desarmadores mixtos - 6 piezas



Cr-V

Especificaciones	D1828
1x PH0 x 75 mm	
1x PH1 x 100 mm	
1x PH2 x 100 mm	
1x SL3 x 75 mm	
1xSL5.5 x 100 mm	
1x SL6.5 x 100mm	

Juego de desarmador matraca - 33 piezas



Especificaciones	PT33
20x Puntas 6.3 x 25 mm	H3-4-5, PZ1-2, PH0-1-2 (2 pzas) - PH3, T10-15-20-25-30, SL3-4-5-6 (2 pzas)
1x Adaptador intercambiable	6.3 x 25 mm (4-6)
9x Dados 1/4" x 25 mm (50BV30):	4-5-6-7-8-9-10-11-12 mm
1x Barra de extensión corta	75 mm
1x Barra de extensión larga	125 mm
1x Matraca de 36 dientes	

Juego de desarmador matraca - 38 piezas



Especificaciones	PT38
24x Puntas 6.3 x 25 mm:	PH0-1 (2 piezas), PH2 (3 pzas), PH3 (2 pzas), T10-15-20-25-30, H3-4-5, SL3-4-5-6-7, PZ1-2-3
1x Adaptador intercambiable:	6.3 x 25 mm (4-6)
10x Dados 1/4" x 25 mm (50BV30):	4-5-6-7-8-9-10-11-12-13 mm
1x Barra de extensión corta:	75 mm
1x Barra de extensión larga:	125 mm
1x Matraca de 36 dientes	

Martillo de uña

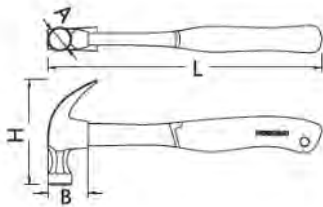

Especificaciones	C0103
Material:	CS
Dimensión (Oz):	16
L (mm)	325
H (mm)	132
A (mm)	30
B (mm)	48.5
Peso (kg):	0.76

Martillos de bola

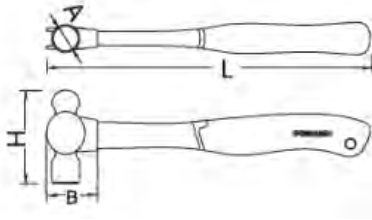

Especificaciones	C0302
Descripción:	MARTILLO DE BOLA MANGO PLASTICO
Material:	CS
Dimensión (Oz):	16
L (mm)	325
H (mm)	100
A (mm)	32
B (mm)	45
Peso (kg):	0.76



Especificaciones	C0303	C0304
Descripción:	MARTILLO DE BOLA MANGO DE MADERA	
Material:	Cr-V	Cr-V
Dimensión (Oz):	12	16
Peso (kg):	0.57	0.53

Mazo antirrebote

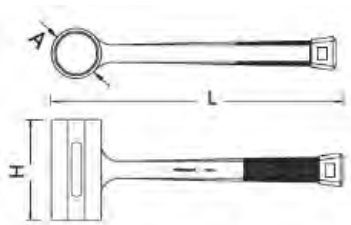

Especificaciones	C0705
Dimensión (lbs):	3
L (mm)	300
H (mm)	100
A (mm)	45
Peso (kg):	1.395

Maceta

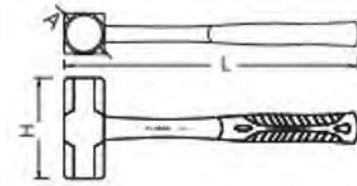

Especificaciones	C0801	C0802	C0803	C0805
Dimensión (lbs)	2	3	4	8
L (mm)	360	365	370	890
H (mm)	107	116	136	160
A (mm)	37	45	48	60
Peso (kg)	1.10	1.6	2.1	4.65

Arco con sierra para metal y madera



Especificaciones	K0209
Dimensión (Pulgadas)	12"
L (mm)	300
Dientes por pulgada:	8 TPI (madera) 24 TPI (metal)

Arco con sierra para metal



Especificaciones	K0210
Dimensión (Pulgadas):	12"
L (mm)	300
Dientes por pulgada:	24 TPI

Cutter



Especificaciones	E0211
Dimensión:	18 mm
Incluye 3 cuchillas	

Tijeras universales



Especificaciones	E0802
Dimensión:	7"
Incluye 3 cuchillas	

Multímetro



Especificaciones	Y1010
Corriente continua (DC):	0.8V600V
Corriente alterna (AC):	0.8V600V
Resistencia:	1Ω~40MΩ
Entorno de operación:	-10~50°C máx. 80% de humedad relativa, altitud en interiores <2000m
Entorno almacenamiento:	-10~50°C máx. 80% de humedad relativa (sin baterías)
Alimentación:	2 baterías AAA de 1.5V



JUEGOS DE HERRAMIENTAS



Juego de dados y accesorios de 1/4" y 1/2" - 79 piezas

B5079M

79 pzas

Cr-V

1/4"
1/2"



Descripción	
15x Dados 1/2"	10-11-12-13-14-15-17-19-20-21-22-24-27-30-32 mm
13x Dados 1/4"	4-4.5-5-5.5-6-7-8-9-10-11-12-13-14 mm
2x Articulación universal	1/2" y 1/4"
1x Barra deslizante	1/4"
2x Matracas	1/2" y 1/4"
1x Mango giratorio	1/4"
4x Extensiones	1/2": 125 mm y 250 mm, 1/4": 50 mm y 100 mm
1x Adaptador tres vías	1/2"
2x Dados bujías 1/2"	16 mm y 21 mm
3x Dados impacto 1/2"	17-19-21mm
6x Dados puntas de 1/2"x100 mm	H: 6-7-8-10-12-14mm
22x Puntas dado de 1/4"x25 mm	SL: 4-5-5-7mm, PH: 1-2-3, H: 3-4-5-6-8 mm, T: 8-10-15-20-25-27-30-40, PZ: 1-2-3
7x Llaves combinadas	8-10-11-12-14-17-19mm

Juego de dados y accesorios de 1/4" y 1/2" - 94 piezas

B5094MB

94 pzas

Cr-V

1/4"
1/2"



Descripción	
18x Dados 1/2"	10-11-12-13-14-15-16-17-18-19-20-21-22-23-24-27-30-32 mm
13x Dados 1/4"	4-4.5-5-5.5-6-7-8-9-10-11-12-13-14 mm
2x Articulación universal	1/2" y 1/4"
1x Barra deslizante	1/4"
2x Matracas	1/2" y 1/4"
1x Mango giratorio	1/4"
4x Extensiones	1/2" : 125mm y 250mm, 1/4": 50mm y 100mm
1x Extensión articulada	1/4"
1x Adaptador	1/4"
1x Adaptador tres vías	1/2"
2x Dados bujías 1/2"	16 mm y 21 mm
4x Dados largos 1/2"	14-15-17-19 mm
8x Dados largos de 1/4"	6-7-8-9-10-11-12-13 mm
17x Puntas dado de 1/4"	PH1-2, SL4-5.5-7, PZ1-2, H3-4-5-6, T8-10-15-20-25-30
15x Puntas 5/16"	H8-10-12-14, PH3-4, SL8-10-12, PZ3-4, T40-45-50-55
1x Adaptador para puntas	1/2 a 1/4"
3x Llaves hexagonales	1.5-2-2.5 mm

Juego de dados y accesorios de 1/4" y 1/2" - 106 piezas
B5106M

106 pzas

Cr-V

 1/4"
1/2"

Descripción	
13x Dados de 1/2"	10-11-12-13-14-15-16-17-18-19-20-22-23-24-27-30-32mm
13x Dados de 1/4"	4-4.5-5-5.5-6-7-8-9-10-11-12-13-14mm
2x Articulación universal	1/2" y 1/4"
1x Barra deslizante	1/4"
2x Matracas	1/2" y 1/4"
1x Mango giratorio	1/4"
4x Extensiones	1/2"x 125mm-250mm, 1/4"x 50mm-100mm
1x Adaptador tres vías	1/2"
1x Adaptador	1/2" x 5/16"
2x Dados para bujías	1/2"
1x Extensión articulada	1/4"
27x Puntas 5/16"	SL:4-5-5.5-6-6.5-7-8mm, PH: 1-2-3-4, H: 4-5-6-7-8mm, T: 20-25-27-30-40-45-50, PZ: 1-2-3-4
17x Puntas 14"x25 mm	PH: 1-2, T: 8-10-15-20-30, SL: 4-5-5-7; H: 3-4-5-6 mm
4x Dados largos 1/2"	14-15-17-19mm
8x Dados largos 1/4"	6-7-8-9-10-11-12-13mm
3x Llave hexagonales	1.5-2-2.5

Juego de dados y accesorios de 1/4" y 1/2" - 108 piezas
B5108MB

108 pzas

Cr-V

 1/4"
1/2"

Descripción	
17x Dados de 1/2"	10-11-12-13-14-15-16-17-18-19-20-21-22-24-27-30-32 mm
13x Dados de 1/4"	4-4.5-5-5.5-6-7-8-9-10-11-12-13-14 mm
2x Articulación universal	1/2" y 1/4"
1x Barra deslizante	1/4"
2x Matracas	1/2" y 1/4"
1x Mango giratorio	1/4"
4x Extensiones	1/2": 125 mm-250 mm, 1/4": 50 mm-100 mm
1x Adaptador tres vías	1/2"
1x Adaptador	1/2" a 5/16" para puntas
2x Dados para bujías 1/2"	16 mm y 21 mm
27x Puntas 5/16"	SL:4-5-5.5-6-6.5-7-8mm, PH: 1-2-3-4, H: 4-5-6-7-8mm, T: 20-25-27-30-40-45-50, PZ: 1-2-3-4
18x Puntas 1/4"	PH1-2, SL4-5.5-6.5, PZ1-2, H3-4-5-6, T8-10-15-20-25-27-30
16x Puntas 3/8"	H7-8-10-12-14, PH3-4, SL8-10-12, PZ3-4, T40-45-50-55
5x Dados largos 1/2"	14-15-17-19-22 mm
8x Dados largos 1/4"	6-7-8-9-10-11-12-13mm
5x Dados tipo E 1/4"	E4-E5-E6-E7-E8
8x Dados tipo E 1/2"	E10-E11-E12-E14-E16-E18-E20-E24
3x Llaves hexagonales	1.5 - 2.0 - 2.5 mm

Juego de herramientas para uso doméstico - 24 piezas

DT24

24 pzas

Cr-V



Descripción

20 Puntas	PH0, PH1, PH2, PH3 SL4-SL5, SL6 PZ1, PZ2 ADA TX10, TX15, TX20, TX25, TX27, TX30, TX40 S0, S1, S2
1x Pinza punta larga	6"
1x Martillo uña	8 oz
1x Llave ajustable	8"
1x Portapuntas	1/4"

Juego de herramientas para uso doméstico - 12 piezas

BT12

12 pzas

Cr-V



Descripción

1x Juego llaves Allen plegables	H1.5-2-2.5-3-4-5-5.5-6 mm
4x Desarmadores	SL5.5×1×75 mm, SL6.5×1.2×100 mm; PH1×75 mm, PH2×100 mm
1x Cinta aislante	18 mm×10 m×0.13 mm
1x Cinta métrica	3 m/10 ft
1x Martillo	8 oz
1x Tijeras de electricista	150 mm
1x Cutter	18 mm
1x Pinza Universal	6"
1x Llave ajustable	8"

Juego de herramientas para uso doméstico - 45 piezas
BT45
45 pzas
Cr-V

Descripción	
2x Desarmador	6.5x1.2x100, PH2x100 mm
4x Desarmador	PH0x45, 1x45 mm, SL1.5x45, 2x45 mm
1x Portapuntas	1/4" - 6x100 mm
1x buscapolos	100-220 V
1x Tijeras de electricista	150 mm
1x Martillo	12oz
8x Llave hexagonal	H: 1.5-2-2.5-3-4-5-5.5-6 mm
20x Puntas (25 mm)	ADA, PH0-1-2-3 mm, SL4-5-6 mm, PZ1-2 mm, T10-15-20-25-27-30-40 mm, S0-1-2 mm
1x Cutter	18 mm
1x Cinta aislante	18 mm x 10 m x 0.13 mm
1x Llave ajustable	8"
1x Linterna	3 W
1x Pinza de corte diagonal	6"
1x Pinza de punta larga	6"
1x Cinta métrica	3m/10ft

Juego de herramientas para uso doméstico - 46 piezas
BT46
46 pzas
Cr-V

Descripción	
3x Desarmador 45 mm (L)	SL: 1.5-2, PH0
1x Cutter	Con hoja SK5, 18 mm, con 3 hojas de repuesto
1x Llave ajustable	8"
1x Portapuntas de 1/4"	6 x 100 mm
9x Llave hexagonal	H: 1.5-2-2.5-3-4-5-6-8-10 mm
24x Punta de 25 mm (L)	H: 4-5-6-7-8 mm, T: 8-10-15-20-25-27-30-40, SL: 4-5.5-7 mm, PH: 1-2-3-4, PZ: 1-2-3-4
2x Desarmador	5.5x1.0x100 mm, PH1x100 mm
1x Martillo	12oz
1x Pinza universal	7"
1x Pinza punta larga	6"
1x Cinta métrica	3m/10ft
1x Linterna	3W/LED, 93 mm (L)

Juego de herramientas para uso doméstico - 142 piezas

BT142

142 pzas

Cr-V



Descripción	
2x Desarmador	6.5x1.2x100, PH2x100 mm
4x Desarmador	PH0x45, 1x45 mm; SL1.5x45, 2x45 mm
1x Portapuntas de 1/4"	6 x 100 mm
1x Buscapolos	100-220 V
1x Pinza universal	7"
1x Martillo	12 oz
8x Llave hexagonal	H1.5-2-2.5-3-4-5-5.5-6 mm
1x Cutter	18 mm
1x Cinta aislante	18 mm x 10 m x 0.13 mm
1x Nivel magnético torpedo	9"
1x Llave ajustable	8"
1x Linterna	3W
3x Hojas para sierra	6"
1x Sierra para metal	6"
1x Cinta métrica	3m/10FT
20x Puntas (25 mm)	ADA, PH0-1-2-3 mm, SL4-5-6 mm, PZ1-2 mm, T10-15-20-25-27-30-40 mm, S0-1-2 mm
1x Caja plástica con 94 piezas	Clavo galvanizado: 1.2x20 mm (44 pz) Tornillo autorroscante galvanizado: 4x25 mm (10 pz), 3x20 mm (10 pz), 2x15 mm (10 pz), Tubo expansión: 3x30 mm (10 pz), 2x20 mm (10 pz)

Juego de herramientas para uso profesional - 84 piezas

BT84

84 pzas

Cr-V



Descripción	
4x Desarmador	PH: 0-1, T: 6-8
1x Pinza punta larga	6"
1x Pinzas universales	7"
1x Desarmador magnético	150mm
24x Puntas de 25mm (L)	SL: 3-4-5-6-7mm, PH: 0-1-2-3, T: 10-15-20-25-27-30-40; H: 2-3-4-5-6mm; S: 1-2-3
1x Desarmador matraca	1/4"
13x Dados de 1/4"	4-4.5-5-5.5-6-7-8-9-10-11-12-13-14mm
17x Dados de 1/2"	10-11-12-13-14-15-16-17-18-19-20-21-22-24-27-30-32mm
2x Matraces	1/2" y 1/4"
1x Martillo de mecánico	300g
9x Llaves combinadas	8-10-11-12-13-15-16-17-19mm
1x Cinta métrica	3m/10ft
8x Llaves hexagonales	1.5-2-2.5-3-4-5-5.5-6mm
1x Linterna	3W/LED, 93mm (L)



SIN ESCOBILLAS

Accesorios incluidos

6x Llaves de dado 30 mm	4-5-6-8-10-13 mm
1x Cinta métrica	3 m
20x Puntas 1/4" x 25 mm	SL: 4-5-5-6, PH: 1-2-3-4, PZ: 1-2-2-3, H:3-4-5, T: 15-20-25, S: 1-2-3
1x Soporte de puntas	63 mm
1x Desarmador de matraca	1/4"
3x Brocas planas para madera 152 mm	13-16-19 mm
5x Brocas para madera	3-4-5-6-8 mm
1x Broca para vidrio	8 mm
8x Llaves Allen	1.5-2-2.5-3-4-5-6-8 mm
1x Buscapolos	
20 Tornillos / 20 Taquetes	
1x Pinza universal	
1x Pinza ajustable	
1x Cutter	

Taladro sin escobillas

Voltaje:	16 V
2 velocidades:	0-450/1350 RPM
Portabrocas:	10 mm
Par máximo:	35 Nm
Ajuste de par:	21+1
1x Batería	16 V ~ 1.5 Ah
1x Cargador de pared	0.5 A
Bloqueo del husillo	

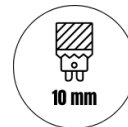

Maletín de herramientas de uso profesional - 141 piezas

MT141

141 pzas



Descripción

1 x Sierra para metal	12"
3x Hojas de sierra	300 mm
5x Lápiz de carpintero	175 mm
1x Nivel torpedo de aluminio	10"
9x Llaves hexagonales	1.5-2-2.5-3-4-5-6-8-10 mm
7x Llaves combinadas	8-10-11-12-13-14-17 mm
4x Pinzas de resorte	2"- 4"
1x Buscapolos	100-250V
1x Pinza universal	6"
1x Pinza corte diagonal	6"
1x Pinza para juntas ranuradas	10"
1x Cutter c/ 10 hojas	18 mm
1x llave ajustable	8"
1x Portapunta desarmador	1/4"
1x Calibrador vernier	150 mm
4x Desarmadores	PH00, PH0, SL2.5, SL3.0

6x Desarmadores	PH175-238-2100, SL375-638-6100 mm
2x Matracas	1/4" y 1/2"
2x Mangos deslizantes	1/4" y 1/2"
1x Adaptador de puntas	1/4"
2x Articulación universal	1/4" y 1/2"
11x Dados de 1/2"	11-12-13-14-15-16-17-18-19-22-24 mm
2x Dados para bujías de 1/2"	16 mm, 21 mm
11x Dados de 1/4"	4-4.5-5-5.5-6-7-8-9-10-11-12 mm
40x Puntas de desarmador de 250 mm:	PH0-1-2-3, PZ0-1-1-2-2-3, SL3-3-4-4.5-5-5.5-5.5-6-6 mm, T10-15-20-25-27-30-40, H2-2.5-3-4-5-5.5-6, SL0-1-2-3 mm
1x Lima de acero	8"
1x Martillo de herrero	300 g
1x Regla de acero	300 mm
1x Cinta métrica	5 m / 16 ft
1x Imán telescópico	
10x Cuchillas	

42 pzas



Descripción

1x Matraca	1/2"
2x Extensión de 1/2"	125 mm, 250 mm
1x Articulación universal	1/2".
1x Barra deslizante	1/2"
1x Maneral articulado	1/2" x 10"
2x Dados para bujías 1/2"	16 mm, 21 mm
20x Dados	1/2"
1x Pinzas universales	7"
1x Pinzas corte diagonal	6"
1x Pinzas punta larga	6"
12 Llaves combinadas	8-9-10-11-12-13-14-15-17-19-21-22 mm





JUEGO DE HERRAMIENTAS EN CHAROLAS



Juego de 84 pzas de dados y accesorios 1/4" y 1/2" en charola

F1.ET01

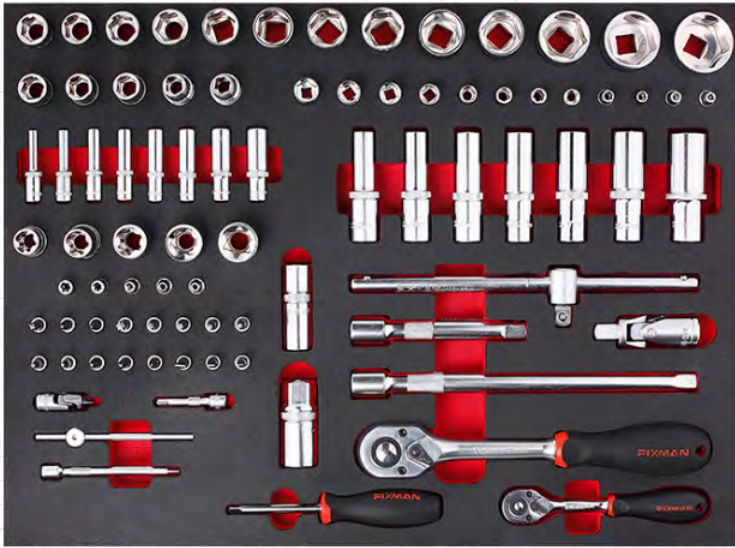

Descripción	
12x Dados 1/4"	4, 4.5, 5, 5.5, 6, 7, 8, 9, 10, 11, 12, 13 mm
8x Dados largos 1/4"	4, 5, 6, 7, 8, 9, 10, 11 mm
5x Dados tipo E de 1/4"	E4, E5, E6, E7, E8
2x Extensiones 1/4"	50 - 100 mm
16x Dados con puntas 1/4"	Planas (SL): 4, 5.5, 7 Phillips (PH): 1, 2, 3 Torx (T): 10, 15, 20, 25, 27, 30, 40 Pozidriv (PZ): 1, 2, 3
1x Mango giratorio 1/4"	
18x Dados 1/2"	10, 11, 12, 13, 14, 15, 16, 17, 18, 19, 20, 21, 22, 23, 24, 27, 30, 32 mm
7x Dados largos 1/2"	12, 13, 14, 15, 17, 19, 22 mm
2x Extensiones 1/2"	125 - 250 mm
5x Dados tipo E de 1/2"	E16, E18, E20, E22, E24
2x Dados para bujías	16 - 21 mm
2x Articulación universal	1/4" - 1/2"

Juego de 25 pzas de llaves combinadas en charola

F1.ET02

Descripción	
25x Llaves combinadas	6-7-8-9-10-11-12-13-14-15-16-17-18-19-20-21-22-23-24-26-27-28-29-30-32mm



Juego de 21 pzas de desarmadores en charola

F1.ET03



Descripción	
7x Desarmadores planos (SL)	6.5 x 38 mm, 3 x 75 mm, 4 x 100 mm, 5.5 x 75 mm, 5.5 x 100 mm, 6.5 x 125 mm, 8 x 150 mm
7x Desarmadores Phillips (PH)	PH0 x 75 mm, PH1 x 100 mm, PH1 x 125 mm, PH2 x 38 mm, PH2 x 100 mm, PH2 x 150 mm, PH3 x 150 mm
7x Desarmadores Torx (Tx)	T10, T15, T20, T25, T27, T30, T40

Juego de 10 pzas de pinzas en charola

F1.ET04



Descripción	
2x Pinza para anillos internos	6" x 0° y 6" x 90°
2x Pinza para anillos externos	6" x 0° y 6" x 90°
1x Pinza Universal	7"
1x Pinza de punta larga	6"
1x Pinza de corte diagonal	6"
1x Pinza de presión mordaza curva	10"
1x Pinza ajustable tipo canal	10"
1x Caja de plástico con 94 piezas:	
Tornillos autorroscantes galvanizados	10x: 4 x 25 mm, 3 x 20 mm, 2 x 15 mm
Taquetes	10x: 3 x 30 mm, 2 x 20 mm
Clavos galvanizados	44x: 1.2 x 20 mm

Juego de 18 pzas de martillo y punzones en charola

F1.ET05

Descripción	
1x Martillo	500 gr
1x Mazo de goma	35 mm
1x Cincel de punta	6 mm
3x Cinceles planos	12-15-18 mm
1x Punzón de centro	6 mm
5x Botadores para clavos	2-3-4-5-6 mm
6x Botadores cilíndricos para pernos	3-4-5-6-8-10 mm



Juego de 20 pzas de llaves en charola

F1.ET06



Descripción	
10x Llaves españolas 1 boca	6 x 7, 8 x 9, 10 x 11, 12 x 13, 14 x 15 16 x 17, 18 x 19, 20 x 22, 24 x 27, 30 x 32 mm
10x Llaves de estrella	6 x 7, 8 x 9, 10 x 11, 12 x 13, 14 x 15 16 x 17, 18 x 19, 20 x 22, 24 x 27, 30 x 32 mm
5x Botadores para clavos	2-3-4-5-6 mm
6x Botadores cilíndricos para pernos	3-4-5-6-8-10 mm

Juego de 14 pzas de limas y herramientas de corte en charola
F1.ET08

Descripción	
1x Lima media caña	8"
1x Lima redonda	8"
1x Lima triangular	8"
1x Lima plana	8"
1x Arco de segueta	12"
1x Multímetro digital	12V - 120V
1x Buscapolos	12V - 120V
1x Punzón de centro	6 mm
5x Botadores para clavos	2-3-4-5-6 mm
1x Pelacables	170 mm
1x Cutter	18 mm
1x Tijeras universales	7"
1x Cinta aislante	
1x Cepuillo de alambre	
1x Imán telescópico	
1x Caja de terminales eléctricos	

Juego de 15 pzas de pinzas en charola
F1.ET12

Descripción	
2x Pinzas para anillo interno (circlip)	6" x 0° y 6" x 90°
2x Pinzas para anillo externo (circlip)	6" x 0° y 6" x 90°
1x Pinza de corte diagonal industrial	7"
1x Pinza de punta curva industriales	6"
1x Pinza de punta larga industriales	6"
1x Pinzas de presión de mordaza curva	10"
1x Pinza de canal (ajustable)	10"
1x Pinza universal	7"
1x Cutter retráctil	18 mm
1x Cinta métrica	3 m / 10 ft
1x Calibrador (Vernier)	150 mm
1x Jgo de galgas	
1x Imán telescópico	



Juego de 26 pzas de dados y desarmadores de 1/2" en charola

F1.ET17



Descripción	
14x Dados de 1/2"	10, 11, 12, 13, 14, 15, 16, 17, 18, 19, 20, 21, 22 y 24 mm
2x Extensión de 1/2"	125 mm, 250 mm
1x Matraca	1/2"
1x Articulación universal	1/2"
3x Desarmadores planos	3 x 0.5 x 75 mm 6.5 x 1.2 x 200 mm 8 x 1.2 x 200 mm
3x Desarmadores Phillips	PH1 (5 x 75 mm) PH2 (6 x 150 mm) PH3 (8 x 150 mm)
1x Martillo de mecánico	500 gr
1x Mazo	35 mm

Juego de 15 pzas de punzones y martillo en charola

F1.ET14

Descripción	
1x Martillo de mecánico	500 gr
1x Mazo	35 mm
2x Cincelesplanos	12-18 mm
1x Punzón de centro	10 mm
5x Botadores	2-3-4-5-6 mm
4x sierras incluidas	313 mm
1x Sierra	
1x Arco para sierras	300 mm
1x Imán telescópico con luz LED	200 mm; cap. 8 lb



Recomendación de combinación de charolas

Opción 1

4 charolas - 80 herramientas



F1.ET02



F1.ET08



F1.ET12



F1.ET17

Opción 2

5 charolas - 155 herramientas

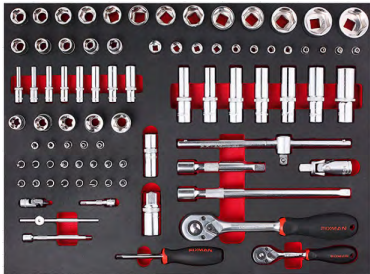

F1.ET01



F1.ET02



F1.ET03



F1.ET04

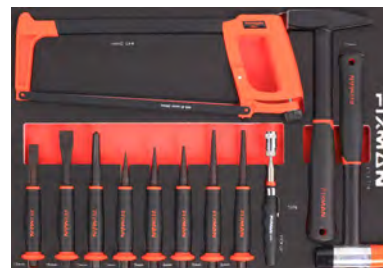

F1.ET14

Opción 3
6 charolas - 178 herramientas

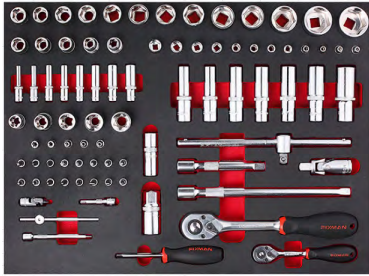

F1.ET01



F1.ET02



F1.ET03



F1.ET04



F1.ET05



F1.ET06



ALMACENAMIENTO Y ACCESORIOS



Carrito portaherramientas NEXT - 7 cajones

F7RP7F



Descripción	
Dimensiones gabinete	865 x 460 x 960 mm
Tamaño cajones	5x Cajón pequeño: 533 x 391 x 58 mm 1x Cajón intermedio: 533 x 391 x 128 mm 1x Cajón grande: 533 x 391 x 195 mm
Ruedas	φ125 mm 2 fijas, 2 giratorias (dos con freno)
Rieles de extensión total con baleros	
Cubierta de plástico reforzado con diseño multifuncional y antideslizante	
Gabinetes laterales adicionales para más espacio	
Espacio de almacenamiento adicional con dos niveles.	
Manija de aluminio antideslizante de alta resistencia, con opción de grabado láser o serigrafía para logotipo	

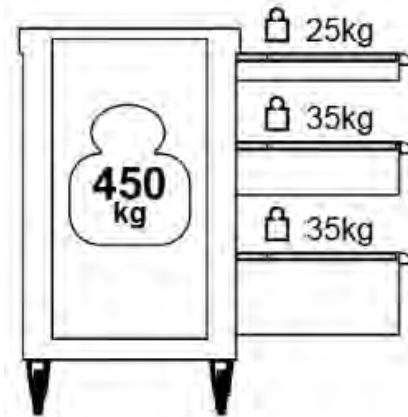
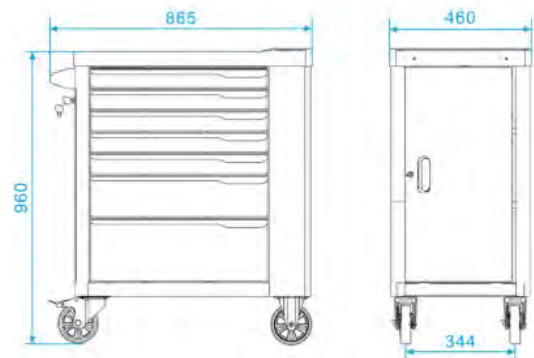



Descripción	
Dimensiones gabinete	730 x 480 x 973 mm
Tamaño cajones	5x Cajón pequeño: 533 x 391 x 58 mm 1x Cajón intermedio: 533 x 391 x 128 mm 1x Cajón grande: 533 x 391 x 195 mm
Ruedas	φ125 mm 2 fijas, 2 giratorias (dos con freno)
Riele de extensión total con baleros	
Cubierta de trabajo durable con superficie de acero inoxidable y un par de cómodas manijas.	
El sistema de autocierre evita que los cajones se abran accidentalmente.	
Protección anti-impacto en las cuatro esquinas.	
Manija de aluminio antideslizante de alta resistencia, con opción de grabado láser o serigrafía para logotipo	

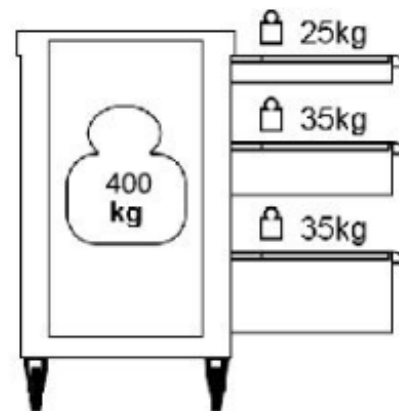
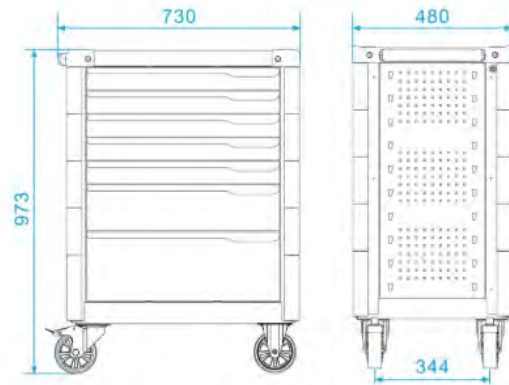

Estación de trabajo móvil NEXT

W4RM12J



Descripción	
Dimensiones gabinete	1125 × 485 × 1100 mm
Tamaño cajones	1x Cajón superior grande: 899 × 400 × 72 mm 3x Cajón pequeño izquierdo: 533 × 391 × 58 mm 1x Cajón intermedio izquierdo: 533 × 391 × 128 mm 1x Cajón grande izquierdo: 533 × 391 × 195 mm 3x Cajón pequeño derecho en "L": 268 × 398 × 58 mm 1x Cajón intermedio derecho en "L": 268 × 398 × 128 mm 1x Cajón grande derecho en "L": 268 × 398 × 195 mm
Ruedas	φ153 mm 2 fijas, 2 giratorias (dos con freno)
2x Gabinetes superiores para espacio de almacenamiento adicional.	
Cubierta de trabajo durable con superficie de acero inoxidable	
sistema de cierre central para evitar la pérdida de herramientas.	
Manija resistente y duradera fabricada en acero de 2.0 mm de espesor.	
Rieles de extensión total con baleros	
Tablero perforado lateral para colgar libremente diferentes accesorios.	

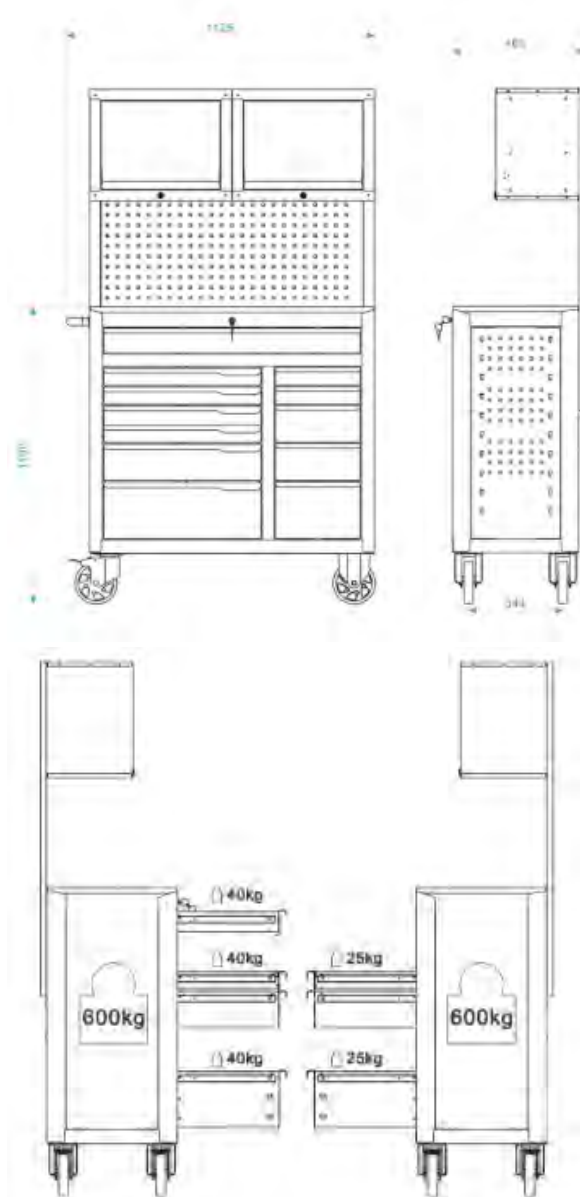



Descripción	
Material	Acero
Dimensiones	870 × 420 × 1000 mm
Tamaño de la base	390 × 280 mm
4x Ruedas giratorias de PVC	
3x Cajones en la parte frontal	
1x Cajón superior con tapa	
1x Charola lateral abatible	
1x Estante abierto en la parte inferior	



Gabinete de pared para herramientas eléctricas

Z1308



Descripción

Material	Acero SPCC, 1 mm de espesor
Capacidad de carga	45 kg
Dimensiones	28 x 41 x 47 mm
Sistema de cierre con llave	
* Herramientas no incluidas	

Sistema modular de cajas de herramientas

Z0112



Descripción

Cantidad	5 cajas de diferente tamaño
Tamaño total	74 x 50 x 98 cm

Sistema modular e interconectable, tipo taller móvil personalizable que incluye carrito, caja de herramientas y organizador

Cada caja cuenta con anillo de sellado para mayor protección

Caja principal grande con 2 cajones

Diablito plegable con 2 y 6 ruedas

2 Ruedas



Descripción	Z1410
Material	Aluminio
Capacidad de carga	60 kg
Dimensiones abierto	395 × 420 × 1000 mm
Dimensiones plegado	390 × 60 × 635 mm
Tamaño de la base	390 × 280 mm
2x Ruedas giratorias de PVC	
Manijas de plástico	
Ideal para transporte ligero	



6 Ruedas - para escaleras

Descripción	Z1411
Material	Aluminio
Capacidad de carga	60 kg
Dimensiones abierto	475 × 475 × 1000 mm
Dimensiones plegado	385 × 105 × 650 mm
Tamaño de la base	388 × 280 mm
6x Ruedas de PVC diseñadas para subir escaleras	
Manijas de plástico	
Ideal para transportar cargas en escaleras y superficies irregulares	





BATERÍAS Y REFACCIONES



Batería de iones de litio de 20 V ~ 2.0 Ah

FL101001-01



Especificaciones

Voltaje 20 V ~ 2.0 Ah

Tiempo de carga 63 min

Para los productos de la categoría Inalámbricos 20 V Pro

Batería de iones de litio de 20 V ~ 4.0 Ah

FL101002-01



Especificaciones

Voltaje 20 V ~ 4.0 Ah

Tiempo de carga 117 min

Para los productos de la categoría Inalámbricos 20 V Pro

Batería de iones de litio de 12 V ~ 1.3 Ah

PTB01-1



Especificaciones

Voltaje 12 V ~ 1.3 Ah

Tiempo de carga 207 min

Para R7001

Batería de iones de litio de 12 V ~ 1.3 Ah

PTB01-3



Especificaciones

Voltaje	12 V ~ 1.3 Ah
Tiempo de carga	300 min
Para FL105009	

Batería de iones de litio de 20 V ~ 1.5 Ah

PTB03-2



Especificaciones

Voltaje	20 V ~ 1.5 Ah
Tiempo de carga	118 min
Para R7002	

Batería de iones de litio de 20 V ~ 2.0 Ah

PTB04-3



Especificaciones

Voltaje	20 V ~ 2.0 Ah
Tiempo de carga	104 min
Para R7301	

Batería de iones de litio de 20 V ~ 2.0 Ah

PTB05-3



Especificaciones

Voltaje	20 V ~ 2.0 A
Tiempo de carga	160min
Para R9004	

Batería de iones de litio de 16 V ~ 1.5 Ah

PTB06-2



Especificaciones

Voltaje	16 V ~ 1.5 Ah
Tiempo de carga	176 min
Para R7013	

Cargador de 20 V

FL102001-01



Especificaciones	
Voltaje de entrada	100 - 240 VCA 50/60Hz / 65 W
Voltaje de salida	20.6V CC / 2300mA
Peso	0.38 kg
Indicador de carga completa	

Cargador de 4 V

AC-04-01



Especificaciones	
Entrada	100 - 240 VCA 50/60Hz 0.2A
Salida	5 VCC 0.5A
Longitud del cable	1.8 mt

Cargador rápido de 12 V ~ 1.3 A

PTC05



Especificaciones	
Voltaje	12 V ~ 1.3 A

Cargador rápido de 20 V ~ 1.5 A

PTC07



Especificaciones	
Voltaje	20 V ~ 1.5 A

Cadenas para moto sierra



Especificaciones	R9004-P01	FL121004-01-P01
Tamaño:	6"	12"



Contacto

info@fixmanmexico.com

www.fixmanmexico.com

© 2026 Dadmex. Todos los derechos reservados. Queda prohibida la reproducción total o parcial de este documento sin la previa autorización de Dadmex.